

LS



LS





ライフスタイルの多様化にあわせ
演出されるキッチン空間。
LSは静かな存在感を放ち、
空間に融ける。



水ハネしにくいシャワーで
ストレスフリーなキッチンに。

LSは水の出方もデザイン。

水ハネしにくいシャワー*を実現しました。

調理やお皿洗いで最も嫌われる水ハネに
神経を使わず、気持ちよくご使用いただけます。

*2020年6月時点 タカギ調べ

水滴の水ハネ個数を測定した結果

| 対象 | 1回目 | 2回目 | 3回目 | 平均個数 |
|----|-----|-----|-----|------|
| LS | 0個 | 2個 | 0個 | 0.7個 |
| A社 | 3個 | 11個 | 1個 | 5.0個 |
| B社 | 8個 | 4個 | 8個 | 6.7個 |

LSは、業界最良クラスを実現

■吐水部径がφ40以下のキッチン向けスリムタイプ水栓比 ■シャワー流量5.0L/min
■同条件の環境で、吐水した際に対面に置いた試験紙に付着した水滴数で調査。

用途に応じて使い分け。
炊事や洗い物が効率よく快適に。

水形の切り替えはとっても簡単。正面のレバーを回すと浄水／
原水が切り替わり、吐水口のレバーを回すとシャワー／ストレート
が切り替わります。



料理の下ごしらえには
やっぱり浄水シャワーがイイ。

浄水シャワーは、特に葉物野菜を洗う時に広範囲で洗えるので
とても便利です。水道水中の残留塩素は、食材のビタミンを分解
してしまいますので、お料理にも残留塩素をしっかりと除去した
浄水をおすすめします。



製品情報

節湯 B 節湯 C1

シングルレバー混合栓
(ワンホール型)

- 浄水カートリッジ別梱仕様
LS100MN/LS100MK [寒]
- 浄水カートリッジ同梱仕様
LS106MN/LS106MK [寒]



節湯 B 節湯 C1

シングルレバー混合栓
(ワンホール型)

- 浄水カートリッジ別梱仕様
LS100BN/LS100BK [寒]
- 浄水カートリッジ同梱仕様
LS106BN/LS106BK [寒]



◎専用の分岐水栓で食器洗い乾燥機に直接分岐できます。

品名:食器洗い乾燥機専用分岐水栓
品番:LH9805(別売品)

節湯 B 吐水時の最適流量が少ない節湯水栓

(一社)日本バルブ工業会自主基準(平成28年度まで「住宅事業建築主の判断の基準」に採用されていた節湯型機器の定義を引用)において定められた最適流量5L/分以下であること(従来型6L/分に対して17%以上削減)に該当する商品です。

節湯 C1 水とお湯を使い分けて、無意識なエネルギーのムダをカット。

従来のシングルレバー混合栓は、レバーが中央の位置では水とお湯の両方が混ざって出ます。その為、お湯を使うつもりがなくても、無意識のうちに給湯器が作動してしまう場合があります。節湯C1対応水栓はレバー中央まで水が出るので、無意識なエネルギーのムダ使いがなくなります。

施工図 | 図面品番:LS100MN-NNBN
(単位:mm)

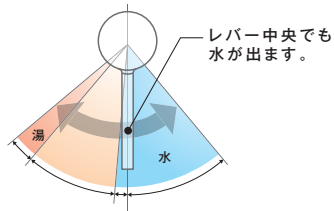
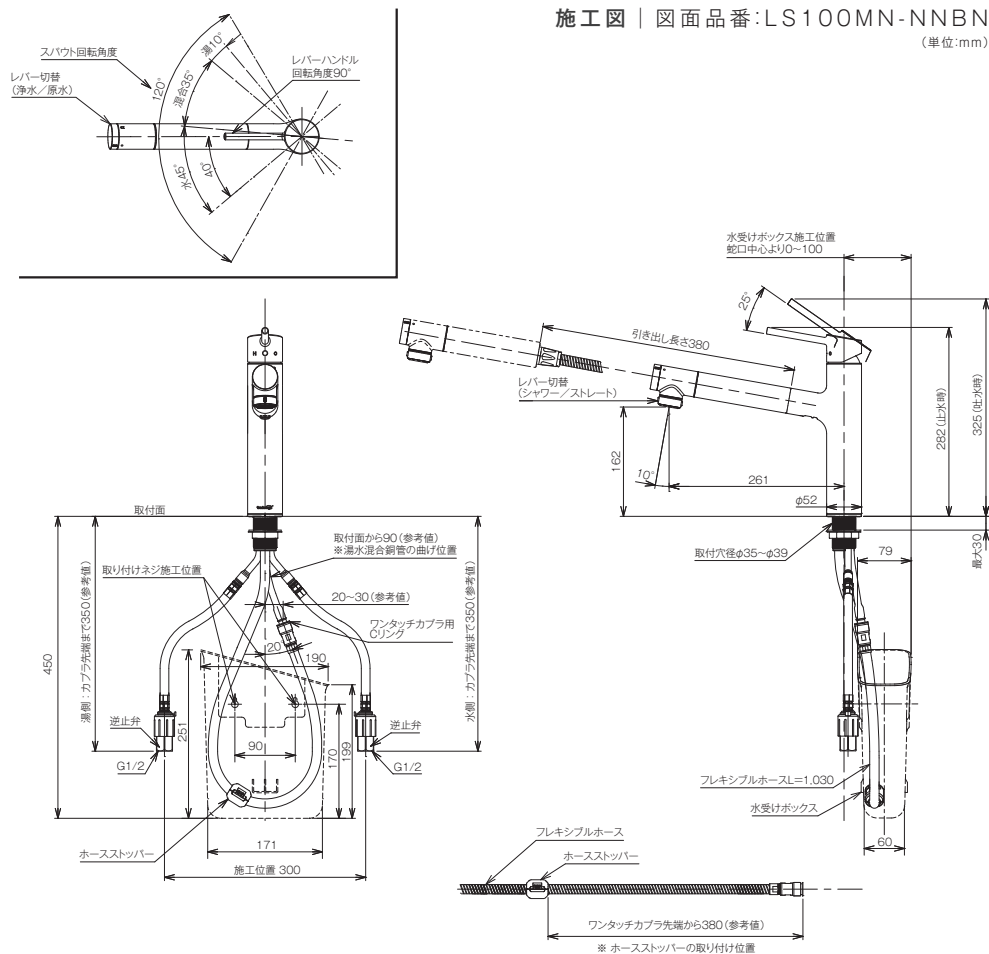

安全に関するご案内

ご注意

【設置について】

- 設置工事をされる場合は「施工説明書」をよく読んで施工してください。
- 湯水を逆に配管しないでください。水を出そうとしても湯が出て、やけどをするおそれがあります。
- やけど防止のため湯圧が水圧よりも高くないように設定してください。
- 給湯側に蒸気をご使用にならないでください。
- 水栓の配管を隠すに設置する場合は必ず点検口を設けてください。
- 水量調節およびメンテナンス性の向上のために、キャビネット・流し台内に給湯・給水配管および止水栓を設置することをおすすめします。
- 寒冷地用水栓をご使用の場合は、配管途中に水抜栓を設けて、水栓と配管両方の水抜きを行ってください。
- 用途以外では使用しないでください。

【使用上の注意】

- ご使用の前に「取扱説明書」をよく読んで正しくお使いください。取り扱いを誤りますと、故障および事故の原因になります。
- 他所の水栓の使用などによって水圧変動が起こり、湯の使用中に湯温が急上昇し、やけどをするおそれがあります。
- 60℃を超える高温でご使用になると、製品の破損や変形により、機能を損なうおそれがあります。また誤作動によるやけど防止のため、給湯温度は60℃以下でご使用ください。
- 湯側の配管には手を触れないでください。やけどをするおそれがあります。
- 湯を使用中は水栓に向かって左側には触れないようにしてください。給湯側のため、高温になっており、やけどをするおそれがあります。
- 長時間お湯を出し続けると浄水器のグリップやフレキシブルホース、接続部などが熱くなり、やけどをするおそれがあります。
- やけど防止のために、レバーハンドルの位置で湯温を確かめた後、吐水してください。
- 水栓に強い力および衝撃を与えたりしないでください。故障および水漏れの原因になります。
- メッキ面が剥がれた場合は、けがをするおそれがありますので、早めに部品交換を行ってください。(メッキ部品に鋭利な物および硬い物を当てるとメッキ面が剥がれる原因になります)
- 浄水器部に重い物を下げたり、力をかけて回したりしないでください。摩耗・変形などでパッキンの寿命が短くなり、吐水時に水が漏れたり、製品が故障する可能性があります。
- 水栓本体部に向けて水をかけないでください。水がホースなどをつたい、流し台の下に漏れることがあります。
- 凍結時に解水機をご使用になる場合、水栓本体部には絶対に通電しないでください。水栓が通電による発熱で破損し、家財などを濡らす財産損害が発生するおそれがあります。
- 気温、室温が0℃以下になる場合は、凍結予防を行ってください。配管および水栓が凍結破損し、水漏れして家財などを濡らす財産損害が発生するおそれがあります。凍結予防方法は次のいずれかです。①暖房などによって室温が0℃以下にならないようにする。②水栓から水を流しっ放しにする。③配管・水栓内の水を抜く。
- 水抜き継手をいきなり開けると高温の湯が出てやけどをしたり、家財などを濡らすおそれがあります。水抜き以外の目的で開けないでください。(寒冷地仕様のみ)
- 吐水口を汚れた手で触れたり、浄水器部を水没させないでください。雑菌が増えやすくなります。
- 交換用浄水カートリッジは必ず純正のものをご使用ください。
- 浄水は汲み置きしないでください。水道水中の残留塩素が除去され、浄水中での細菌繁殖が早まります。
- 2日以上使用しなかった時は20秒以上浄水を通してからご使用ください。
- 本品は台所用浄水器です。浴室・洗面用には使用しないでください。
- クレンザー、みがき粉などや粗い粒子を含む洗剤およびナイロンたわしなどは水栓を傷つめますので使用しないでください。
- 洗剤、油、ワックス、シンナー、ベンジンなどを使用すると、薬品が水栓を侵し、破損や故障の原因となる場合がありますので使用しないでください。

ご購入前に

【水圧の確認】

- 水栓の最高使用圧力は静水圧0.75MPaです。快適に水栓をお使いいただくためには、静水圧0.2~0.3MPa程度の圧力での使用をおすすめします。
- 水栓の最低使用圧力は動水圧0.05MPa以上です。

【水質の確認】

- 水栓に使用できる水質は、水道水および飲用可能な井戸水です。ただし、飲用可能な井戸水でもスケール・緑青発生で止水不良等のおそれがありますので定期的なメンテナンスが必要です。
- 温泉地でご使用になる場合は、温泉成分によってメッキが腐食することがあります。温泉水の通水は機能障害・腐食の危険性がありますので避けてください。

【ご使用上の注意】

- 水栓は住宅用です。業務用で使用すると器具の寿命が短くなります。
- 凍結が予想される地域および凍結のおそれがある場所には、寒冷地用水栓をご使用ください。

【メンテナンスについて】

- 保証期間は保証書に記載している期間になります。保証書は大事に保管してください。保証書が添付されていない商品の保証期間は、支店、営業所にお尋ねください。
- 保証期間内でも有料修理となる場合があります。(詳しくは製品に同梱されている保証書の内容をご確認ください)
- 長期にわたるご使用で部品が劣化・摩耗などで破損する可能性があります。定期的に(2回以上/年)キャビネット内や点検口内など、配管周りの水漏れやガタツキがないか確認してください。
- 分解は保守・点検の決められた項目以外はしないでください。水栓が破損し、やけど・けがおよび水漏れによって家財などを濡らす財産損害が発生するおそれがあります。
- 水栓の機能および性能を保つために、清掃および消耗部品の交換など日ごろから適切な維持管理を行ってください。
- 浄水器部・浄水カートリッジ・セラミックバルブ・フレキシブルホース・逆止弁などは消耗部品です。定期的な交換をお願いします。
- 製造中止後の補修用性能部品(製品の性能維持に不可欠な部品で、使用期間中に取り替えの必要が発生する可能性の大きいもの:パッキンなど)または、代替部品の供給期間は10年です。

【その他】

- 掲載の水栓は諸般の事情によって、予告なく改良、仕様の変更、価格の改訂などを行う場合がありますので、あらかじめご了承ください。

人に大切な“水”に関わる企業として

当社は、製品の設計開発からアフターサービスまでのトータルな品質システムを確立し、お客様にとってより信頼のおける商品・サービスを提供すると共に環境配慮商品の取扱拡大、省エネルギー、省資源への取り組み、廃棄物の削減等地球環境に配慮した企業活動を推進するため、2005年7月品質および環境の国際規格であるISO9001、ISO14001の認証を取得いたしました。

個人情報の適切な保護体制

当社は2012年に、一般財団法人日本情報経済社会推進協会(JIPDEC)より「プライバシーマーク」を付与され、個人情報の適切な保護体制を整備している事業者として認定されています。お客様からお預かりする個人情報は安全・適正に管理・保護いたします。



株式会社 タカギ

タカギコミュニケーションセンター ミズはよい水
受付時間 8:30~18:00(年中無休)
電話番号 0120-328-413
◎受付時間外でも、修理など緊急の際は音声ガイダンスより専用番号をご案内いたします。

名だたるデザイン賞を受賞。

蛇口として、浄水器としての本質を追求し誕生したLSは、国内外で権威あるデザイン賞の3冠受賞を達成しました。

日本だけでなく、世界でも評価されたLSは、地域や時代、文化に影響されることなく、だれもが心地よく感じるキッチン空間を実現します。



「公益財団法人日本デザイン振興会」が主催する、日本で唯一の総合的なデザイン賞。人が何らかの理想や目的を果たすために築いたものごとをデザインととらえ、その質を評価・顕彰している。我々が向き合うべき根源的なテーマ(人間・本質・創造・魅力・倫理)を、グッドデザイン賞の理念として掲げている。



ドイツのハノーファーを拠点とする、デザイン振興のための国際的な組織「iF:インダストリー・フォーラム・デザイン・ハノーファー」が1953年から主催し、毎年全世界の工業製品等を対象に優れたデザインを選定するデザイン賞。国際的に認知され“デザイン界におけるオスカー賞”と言われている。



reddot winner 2021

ドイツのDesign Zentrum Nordrhein Westfalen (ノルトライン・ヴェストファーレン・デザインセンター)が主催する国際的なプロダクトデザイン賞。70か国以上のデザイン専門家、企業、組織から毎年10,000を超えるエントリーがあり、世界最大かつ最も有名なデザインコンペティションの1つとされている。



LS

人々の潜在意識にある
蛇口としての自然な姿

時代や流行を取り入れた個性的な外観によって
差別化をはかるのではなく、
蛇口としての本質を追求することで
くらしに溶け込む「普遍的な新しいかたち」として
LSが誕生しました。



reddot winner 2021



浄水カートリッジについて

お客様のライフスタイル、

ご家族の人数や浄水の使用量にあわせて、

浄水カートリッジタイプと交換サイクルがお選びいただけます。

定期的に新しい浄水カートリッジをご自宅へお届けしますので、

交換忘れもなく、毎日おいしい水が使えます。

わざわざ買いに行く手間や重たい水を運ぶ手間もありません。

| 推奨家族人数 | 浄水使用量の目安 (1日あたりの使用量) | 浄水カートリッジ 交換サイクルの目安 ^{※1} |
|--------|-------------------------|-------------------------------------|
| 5人以上 | 20L/日 | 2か月 |
| 3~4人 | 13L/日 | 3か月 |
| 1~2人 | ~10L/日 | 4か月 |

◎浄水カートリッジは消耗品です。

◎「きれいが続く」を追求するために浄水カートリッジを

工場から直接ご自宅へお届けします。

※浄水カートリッジは市販しておりません。

※1…浄水能力(浄水カートリッジの交換サイクルの目安)は使用量、水圧、水質(にごり、赤サビ、その他)などや、給水設備、配管の汚れ、老朽化や工事によって大幅に低下する場合があります。
 ※2…CAT:2-クロロ-4,6-ビスエチルアミノ-1,3,5-トリアジン※3…2-MIB:2-メチルイソボルネオール
 ※4…1,2-DCE:シス-1,2-ジクロロエチレンおよびトランス-1,2-ジクロロエチレン※5…PFOS:
 ペルフルオロオクタンスルホン酸 PFOA:ペルフルオロオクタタン酸

【浄水カートリッジ使用上の注意】

●対象機種以外に取り付けしないでください。●新しい浄水カートリッジを取り付けたら、「浄水」で約1分以上水を流してください。使い始めは、活性炭の一部や空気が混ざり、水が濁ったように見える場合があります。●未使用(未開封、未通水)の浄水カートリッジをにおいの強い環境に放置すると、そのにおいを吸着してしまい浄水性能が失われる場合がありますので、お届けごとに早めにご交換ください。●浄水カートリッジを落としたり、強い力や衝撃を与えたりしないでください。●開封後はすみやかに取り付けてください。●水道水の飲用基準に適合した水をご使用ください。●浄水を魚などの飼育水には使用しないでください。●凍結のおそれがある場合は、水栓本体の取扱説明書に従って処置を行ってください。●浄水は水側でご使用ください。浄水器に湯を通水すると、一時的に活性炭に吸着された成分(においなど)が流れ出る可能性があります。浄水した湯を使用する場合は一度沸騰させてください。●浄水は汲み置きしないでください。水道水中の残留塩素が除去され、浄水までの雑菌の繁殖が早まります。●2日以上使用しなかった時は20秒以上浄水を通してからご使用ください。●浄水カートリッジの交換時期の目安は、使用量、水質、水圧により異なります。●水質の著しく悪い原水の場合、浄水カートリッジの劣化や目詰まりが早くなる場合があります。●交換時期を経過した浄水カートリッジは、必ず交換もしくはお取りはずしをお願いします。

【浄水能力】^{※1}

| JIS S 3201に基づく除去対象物質(試験結果:総ろ過水量1,200L 除去率80%) | | 7+1物質除去 [標準タイプ] | 16+1物質除去 [高除去性能タイプ] |
|---|---|--------------------|------------------------|
| 遊離残留塩素 | 消毒のために投入され、水の味に大きく影響する。 | ● | ● |
| CAT(農業) ^{※2} | 除草剤など農薬に使用されており、水質管理目標設定項目の一つとされている。 | ● | ● |
| 2-MIB(かび臭) ^{※3} | いやなにおいの原因。 | ● | ● |
| 溶解性鉛 | 体内で蓄積されると神経系障害や貧血、頭痛、食欲不振などの症状をあらわすとされている。 | ● | ● |
| 総トリハロメタン ^{※4} | — | — | ● |
| クロロホルム | クロロホルム、プロモジクロロメタン、ジプロモクロロメタン、プロモホルムの4物質を総称して総トリハロメタンという。原水中の塩素と有機化合物が反応して生成され、クロロホルムは発がん性の疑いがあげられている。 | — | ● |
| プロモジクロロメタン | — | — | ● |
| ジプロモクロロメタン | — | — | ● |
| プロモホルム | — | — | ● |
| テトラクロロエチレン | 主にドライクリーニングなどの脱脂剤として使われており、発がん性の疑いがあげられている。 | — | ● |
| トリクロロエチレン | — | — | ● |
| 陰イオン界面活性剤 | 泡、味もしくはにおいの原因とされており、水質基準項目の一つとされている。 | — | ● |
| フェノール類 | 原水中の塩素と反応して、不快な臭味を与えるとされている。 | ● | ● |
| ジェオスミン | いやなにおいの原因。 | ● | ● |
| ベンゼン | 塗料、農薬などの溶剤として使われており、発がん性の疑いがあげられている。 | ● | ● |
| 1,2-DCE ^{※5} | 溶剤、香料、ラッカーなどに使用されており、水質基準項目の一つとされている。 | — | ● |

JWPAS B基準に基づく除去対象物質(試験結果:総ろ過水量1,200L 除去率80%)

| | | | |
|----------------------------------|--------------|---|--|
| PFOSおよびPFOA ^{※6} | 有機フッ素化合物の一種。 | ● | ● |
| ¥3,740 送料込み (税抜¥3,400) | | | ¥4,290 送料込み (税抜¥3,900) |
| 【浄水カートリッジ性能】 | | | |
| ろ過流量 | 3.0L/分 | | 2.5L/分 |
| 使用可能な最小動水圧 | 0.05MPa | | 0.05MPa |
| ●材料の種類…ABS樹脂・ポリプロピレン・ポリアセタール | | | ●材料の種類…ABS樹脂・ポリプロピレン・ポリアセタール |
| ●ろ材の種類…活性炭・イオン交換体・不織布 | | | ●ろ材の種類…活性炭・イオン交換体・不織布 |
| | | | ◎除去項目が増えるため、「標準タイプ」と比べると、浄水の出が少なくなります。 |

みず工房カスタマークラブのご案内

「みず工房カスタマークラブ」とは

お客様の蛇口を安心・快適にご利用いただくための

サービスです。

登録料・年会費は無料で

おいしい水のある暮らしをサポートします。

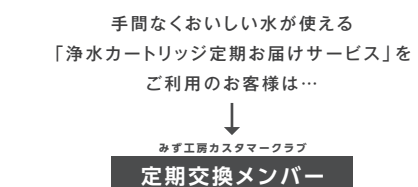

◎浄水カートリッジ代金のみで各種サービスをご利用になれます

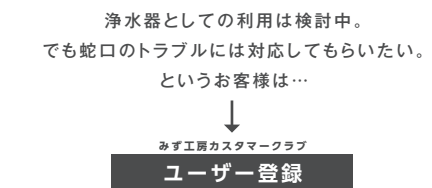

【みず工房カスタマークラブのサービス】

蛇口のおんしんサポート

- ①5年無償修理対応
お引渡しより5年間、消耗部品も含めて無償修理対応
- ②蛇口本体10年保証
お引渡しより通常2年のメーカー保証を10年に延長(消耗部品除く)

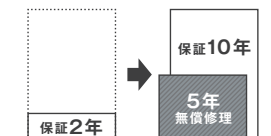

浄水器部無償交換

浄水カートリッジのお届け回数
12回ごとに浄水器部をお届け

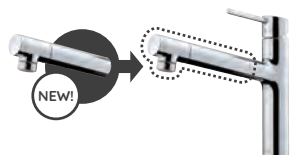

浄水カートリッジ継続割引サービス

浄水カートリッジのお届け回数が
10回以上で100円引き、
20回以上で200円引きになる
お得なサービス
※割引額は税抜表示

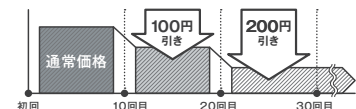

メンテナンスパック

定期メンテナンスやお引渡しより5年以降
の万一の故障にも、出張費・技術料・部品
代込みのお得なパック料金で対応



補修部品特別価格

汚れが目立つシャワースクリーンなどの
補修部品を特別価格でご提供



シャワースクリーン

| 定期交換 メンバー | ユーザー 登録 | 未登録 |
|--------------|------------|-----|
| ● | ● | — |
| ● | — | — |
| ● | — | — |
| ● | ● | — |
| ● | ● | — |

【蛇口のおんしんサポートについて】

- 消耗部品・浄水カートリッジを除く蛇口本体を10年間保証いたします。
- 蛇口本体保証の内容は保証書に準じます。
- 天災、住環境、施工不良、製品の改造に起因する不具合は対象外です。
- 取扱説明書にしたがったご使用・維持管理状態での各種故障に限り、消耗部品を含む部品代、工賃(技術料+出張料)が5年間無料です。
- 蛇口のメンテナンスについてはタカギ・コミュニケーションセンターへご連絡ください。

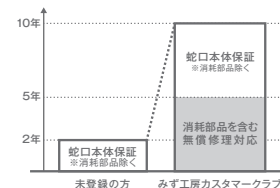

<消耗部品について>

下図に示す部品が消耗部品です。未永くご利用
いただくために定期的な交換が必要です。

- A:レバーハンドル
- B:セラミックバルブ
- C:浄水器部
- D:フレキシブルホース
- E:ワンタッチカブラ
- F:水抜き継手(寒冷地仕様のみ)
- G:ネジ式カブラ

※機種によって蛇口形状は異なります。

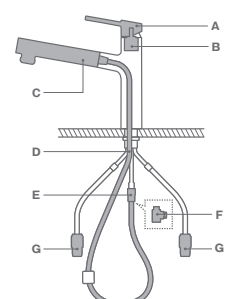

みず工房カスタマークラブ未登録の方は、「蛇口保証2年間のみ」となるため、ご登録をおすすめいたします。



毎日おいしい水があたりまえに。

浄水カートリッジを入れれば浄水器として使え、
 水栓から出る水がいつもきれいに。
 『浄水カートリッジ定期お届けサービス』もご用意していますので
 交換時期を気にする必要もなく、毎日おいしい水が使えます。

浄水カートリッジの入れ忘れを
 切替レバーでお知らせ。

おいしい水をすべての人に届けたいという思いから、『入れ忘れ
 防止機能』を搭載。浄水カートリッジが入っていない場合は、
 浄水切替レバーが動かない構造にしました。

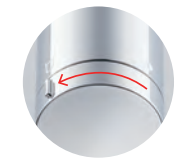

浄水カートリッジが入っていないと、
 浄水に切り替わりません。

普段使っている間に、
 浄水カートリッジをクリーニング。

『自動クリーニング機能』を搭載。
 水の流れを利用し浄水カートリッジの目詰まりを防ぎ、きれい
 な状態を保ちます。

浄水時 微細なゴミが浄水カートリッジの外側に付着。

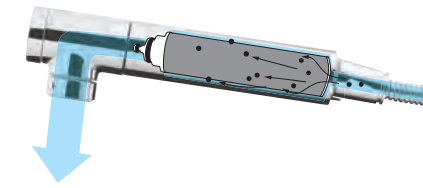

原水時 浄水カートリッジの外側に付着したゴミを
 原水の流れにより除去。

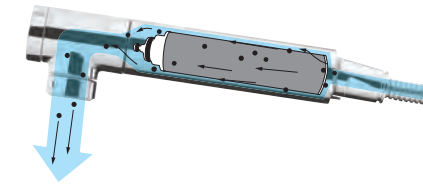

抗菌セラミックの効果で「捨て水」不要*1。
 使いたい時にすぐ使えます。

浄水器は通常、消毒用の塩素を除去した浄水が滞留するため、
 使い始めに「捨て水」が必要です。しかし、LSは、浄水カート
 リッジに内蔵された抗菌セラミックによって雑菌の増殖を抑制
 するため、使い始めの「捨て水」の必要がありません。

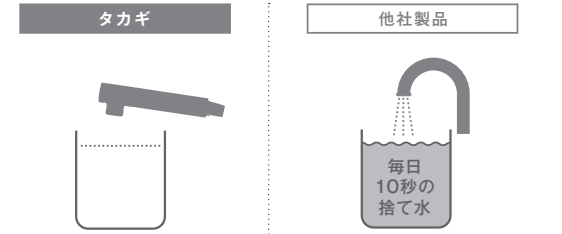

*1…2日以上使用しなかった時は20秒以上浄水を流してからご使用ください。
 *2…ろ過流量2.0L/分の浄水カートリッジを使用し、毎日10秒の捨て水をした場合の
 水の量。

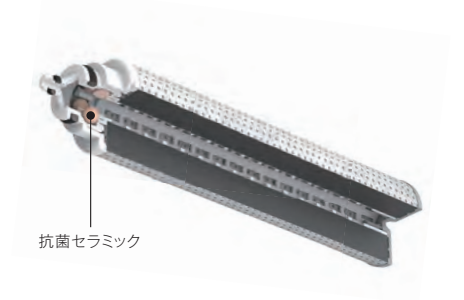



感性工学に基づいた 心地よい蛇口フォルム。

大学機関との産学連携・共同研究により、
人々に最も好まれる蛇口形状を追求。
その研究結果を基にしたフォルムに加え、
無駄のないノイズレスなデザインを実現。
スタイリッシュでシンプルなLSのデザインは
暮らしの中心として移り変わるキッチンに共鳴し、
空間に新たな一面をもたらします。



引き出せる浄水器部は、業界最小サイズ*で
取り回しがとってもスムーズ。

浄水カートリッジを内蔵する浄水器部のサイズをあらためて見直し、持ちやすく引き出しやすい小型サイズを実現。タカギの技術を詰め込んだ浄水器部は女性の手にもしっかり収まります。

*2020年6月時点 タカギ調べ



大きなものを洗っても蛇口にぶつからない。
洗い物も快適です。

浄水器部のヘッドの角度を水平に近づけることにより、シンクに開放的な空間を作りだしました。
シンクを広く使えるフォルムは、毎日の使い勝手も心地いい。





日本人の生活に古くから馴染んできた
炭や南部鉄などの「艶のない黒」。
ビンテージやモノトーンテイストにあわせれば
こだわりのキッチンをより引き立てます。

LS

人々の潜在意識にある
蛇口としての自然な姿

時代や流行を取り入れた個性的な外観によって
差別化をはかるのではなく、
蛇口としての本質を追求することで
くらしに溶け込む「普遍的な新しいかたち」として
LSが誕生しました。



reddot winner 2021

